

2024

出雲空港概要

IZUMO AIRPORT



島根県出雲空港管理事務所

IZUMO AIRPORT ADMINISTRATION OFFICE

〒699-0551

島根県出雲市斐川町沖洲2633-1

TEL (0853) 72-0224

FAX (0853) 72-9732

目 次

1 空港の沿革	2～7
2 空港の概要	
1 基本概要	8
2 土木施設	8
3 照明施設	9
4 消防施設	10
5 保有機械等	10
6 その他施設	10
7 給油施設	10
8 航空保安施設等	11
9 航空気象施設等	12
10 国際線ターミナルビル	12
11 国内線ターミナルビル	13
12 貨物ターミナルビル	14
13 駐機航空機	14
3 空港の図面	
1 空港位置図	15～16
2 空港平面図	17～18
3 空港ターミナル地区平面図	19～20
4 旅客ターミナルビル平面図	21～22
5 制限表面（進入表面、転移表面、水平表面）・平面図	23～24
6 制限表面説明図	23～24
7 滑走路標準断面図	25
4 空港の利用状況	
1 定期便就航路線	26
2 年度別乗降客数	27～30
3 年度別定期便の就航及び乗降客数	31～33
4 国際線チャーター便の就航状況	34
5 年度別航空貨物取扱数量	36
6 年度別航空郵便取扱数量	38
7 令和5年度航空貨物品目別取扱数量	39
8 年度別航空貨物品目別取扱数量	40
9 年度別使用形態別着陸回数	41
10 年度別機種別着陸回数	42
11 年度別機種別停留回数	43
12 年度別欠航原因回数	44
13 着陸料収入等	45
5 参考資料	
1 年度別積雪及び除雪等一覧	46
2 令和5年度除雪機械保有台数	46
3 令和5年度鳥獣駆除記録	47
4 年度別バードストライク件数	47
5 組織及び職員数	48
6 空港関係官公署及び民間事業所	49

1. 空港の沿革

元号年月日	運輸省許可等	運用時間	運航状況		施設設備			備考
			就航機材	区間	滑走路	安全運航設備	建物	
昭和38.11.15	飛行場設置許可申請							
39. 2.28	空港の設置許可 空飛第73号							
39. 4.15					工事着工			
40. 3.26								鳥根県条例第19号 鳥根県空港条例公布
41. 3.20					工事完成	飛行場総面積 211,230㎡ 単車輪荷重 6.5t エプロン 4,200㎡ 標高 2.1m		
41. 4. 8								出雲空港管理所設置
41. 6.30	第3種空港F級 として供用開始				1,200m			
41. 7.11			TAW (東亜航空) YS-11型機就航	大阪線 開設				1日1往復2便
			TAW デ・ハビランド ヘロン機就航	隠岐線 開設				1日1往復2便
42. 4. 1			TAW デ・ハビランド ヘロン機就航	広島線 開設				1日1往復2便
43.12. 1				広島線 廃止				
43.12. 5	空港施設変更の 供用開始				滑走路強度 の変更	単車輪荷重 8.5t 標高 2.13m エプロン 7,000㎡		誘導路拡張 エプロン拡張 各強度工事
44. 4. 1			YS-11型機就航	隠岐線				
44. 8. 1		9:30~17:30						鳥根県空港条例改正 第18号
45. 4. 1				大阪線				1日2往復4便に増便
45.12.25	第3種空港D級 として供用開始				1,500m			
46. 5.15								TAWからTDA(東亜 国内航空)へ名称変更 1日3往復6便に増便
47. 4. 1				大阪線				
47. 6.16	航空灯火設置 供用開始					進入角指示灯 24灯 末端識別灯 4灯		
50. 3.10				大阪線				1日4往復8便に増便
51. 8.12	航空灯火変更の 供用開始					滑走路等照明 施設設置		
53.11.15								出雲空港の整備に関 する基本計画策定
53.11.20	空港施設変更の 供用開始				滑走路25側 嵩上げ			
53.12.20	航空灯火変更の 供用開始					25側嵩上げに伴う 滑走路灯火等の 嵩上げ		

元号年月日	運輸省許可等	運用時間	運航状況		施設設備			備考
			就航機材	区間	滑走路	安全運航設備	建物	
昭和54. 7.25		8:00~18:00						高根県空港条例改正 第16号
54. 8.10			TDA YS-11型機就航	東京線 開設				1日1往復2便
55.11. 1	空港施設変更の 供用開始				滑走路強度 の変更	飛行場総面積 373,532㎡ 単車輪荷重 18.5t エプロン 9,775㎡		エプロン拡張
55.11. 1			DC-9-41型機 就航	東京線				ターミナル ビル 供用開始
56. 3. 1								1日2往復4便に増便
56. 4.25				東京線				
56. 7.13	VOR/DME 運用開始							
57. 6. 1	航空灯火変更の 供用開始					エプロン照明灯 2基		
59.12.25			TDA YS-11型機就航	福岡線 開設				週4往復8便
60.11.20		8:00~19:30						高根県空港条例改正 第25号
62. 4. 3								高根県警察本部航空隊 ヘリコプター運用開始
62. 7. 5			TDA DC-9-41型機	韓国 (釜山)				初国際チャーター便
63. 4. 1								TDAからJAS (日本エアシステム) へ名称変更
63. 7.23				東京線				1日3往復6便に増便
平成 2. 2.26			ドラゴン航空 B737型機	香 港				初外国機チャーター便
2. 9. 5			MD-87型機就航	東京線				
2.12.26				東京線				1日4往復8便に増便
2.12.27				大阪線				1日5往復10便に増便 H3.3.31まで
3. 3. 7	第3種空港C級 として供用開始				2,000m	飛行場面積 566,341㎡ 標 高 1.8m 2,000mに伴う 照明施設		第1期工事
	航空灯火変更の 供用開始							
3. 3. 9			MD-81型機就航	東京線				
3. 3.12	新VOR/DME 運用開始							
3. 4. 1			MD-87型機就航	大阪線				1日4往復8便に変更
3.12. 6	新管制塔運用開始				エプロン 拡張	21,352㎡ 7,748㎡		
4. 3. 5	空港施設変更の 供用開始				小型機 エプロン 新設			第2期工事

元号年月日	運輸省許可等	運用時間	運航状況		施設設備			備考
			就航機材	区間	滑走路	安全運航設備	建物	
平成 4. 3. 5	航空灯火変更の供用開始						末端灯 滑走路中心線灯 光度及び配置の変更	第2期分
4. 3.17	航空灯火変更の供用開始						新灯台設置	
4. 7.23	空港施設変更及び航空灯火変更の供用開始				誘導路拡張 エプロン拡張	滑走路 105×30m エプロン 30,320㎡		第3期工事
4. 9.23			ワールドエヤー ネットワーク B767型機	シンガ ポール			風向灯等の光度 及び配置	第2期分 中型ジェット機初就航
5. 3. 4	航空灯火変更の供用開始						エプロン灯誘導路灯	第3期分
	空港施設変更の供用開始				エプロン拡張	34,473㎡		第4期工事
5. 4. 1								機構改革 出雲空港管理事務所
5. 7. 1								大型化学消防自動車 導入 消防業務委託
5. 7.17			A-300型機就航	東京線			新旅客 ターミナル ビル併用開始 貨物ビル 併用開始	
5.12.22								
6. 3.24								島根県防災航空隊 ヘリコプター運用開始
6.10. 1			JAC (日本エア コミュニケータ) YS-11型機就航	大阪線 福岡線 隠岐線				1日2往復4便 1日1往復2便 1日1往復2便 JASからJAC へ移管
7. 7.20	出雲 VOR/DME 更新 運用開始							
8. 4. 4			MD-90型機就航	東京線				
8. 6. 1			MD-90型機就航 JFA (ジャルフライト アカデミー) ジェット ストリーム就航	大阪線 広島線 開設				1日2往復4便
8. 7.19			JAS MD-87型機就航	札幌線 開設				週3往復6便 6月～11月 (季節就航)
8. 7.19								開港30周年記念式典
8.11. 1			J-AIR (ジェイエア) ジェット ストリーム就航	小松線 開設				週6往復12便 JFAからJAIR へ名称変更
9. 2.14							国際線 ターミナル ビル増築 使用開始	
9. 4. 4			JAS MD-90型機就航	沖縄線 開設				週3往復6便 11月～5月 (季節就航)
9.10. 1			JAC サーブ機就航	名古屋線 開設				1日1往復2便
10. 4. 1								機構改革、人員配置増 東京便ナイトステイ
10. 7.17		7:30～20:30						運用時間延長(13時間) 東京便5便化
10. 9.21								乗降客1,000万人達成

元号年月日	国土交通省許可等	運用時間	運航状況		施設設備			備考
			就航機材	区間	滑走路	安全運航設備	建物	
平成11. 3.25								医療作業車導入
11. 3.29								公園駐車場拡張(413台)
11.10.18							スーパー 車庫新設	
12. 3.15								気象観測露場の移設
12. 5.18						航空自衛隊 美保管制隊 ターミナルレーダー 管制業務 運用開始		
12. 9. 1								大阪便ナイトステイ 1日6往復12便 高知路線実験運行(9月) 1日1往復2便
13. 1. 6	中央省庁再編に 伴い国土交通省 に名称変更			小松線 広島線 休 止				
13. 3.31								
13. 4. 1			J-AIR ジェット ストリーム就航	福岡線				1日2往復4便
13. 9. 1								大阪便ナイトステイ 中止
13. 9.11								米国航空機テロ 発生による警備強化
13.10. 1								大型化学消防車 増車 (2台体制)
14. 4. 1			J-AIR ジェット ストリーム就航	広島線 再 開				2往復4便
14. 5.13								出雲空港線拡張
14. 7. 1				東京線				1日5往復10便に増便
14. 8. 3								なぎさ公園竣工
14. 8.31				名古屋線 休 止				
14.11. 1			J-AIR ジェットストリーム	名古屋線 再 開				1日1往復2便
15. 2. 1			JAC DH8-D(Q400) 就航					大阪線
15. 3.17								出雲-東京線年間 利用者50万人達成
15. 3.26							スーパー 車庫撤去 倉庫棟新設	駐車場利便性向上 対策事業完成
15. 4. 1			JAS A300-600R就航					駐車台数1,111台 電光表示板設置 東京線
15. 8.31				名古屋線 広島線 運 休				
15.10. 1			J-AIR CRJ就航	名古屋線 再 開				1日2往復4便
16.10.31				名古屋線 運 休				
17. 5.10								乗降客1,500万人達成
18. 3.10					滑走路補修			

元号年月日	国土交通省許可等	運用時間	運航状況		施設設備			備考
			就航機材	区間	滑走路	安全運航設備	建物	
平成18. 7.10								開港40周年記念式典
19. 8.30	空港施設変更及び空港灯火変更の供用開始				誘導路新設 エプロン拡張	105m×30m 34,298㎡ 滑走路灯、誘導路 路灯及び電源設 備一部改修		第1期工事
19.11. 1								大阪便ナイトステイ 1日8往復16便
20. 2.14	空港施設変更及び空港灯火変更の供用開始				エプロン拡張	35,029㎡ 誘導路灯一部改 修		第2期工事
21. 3.20								国内線搭乗待合室 拡張工事完成
21. 7. 1			JAL B737-800 就航	東京線				
21. 8.10								東京線開設30周年 記念式典
22. 3. 5						航空灯火制御 システム更新		
22. 3.19	新電源局舎 設置							
22. 3.30								東駐車場舗装新設 愛称「出雲縁結び空港」 決定
22. 7. 6								
23. 4. 7	出雲VOR/DME 更新運用開始							
23. 6.13								島根県ドクターヘリ 運用開始
23.10. 1			JAL B767-300 就航	東京線				
24. 5.24								乗降客2,000万人達成
25.12.20					ターニングパッド 拡幅			
26. 3.15								年間利用者80万人達成
27. 3.29			FDA (フジノームエアラインズ) ERJ170-175 就航	名古屋線 開設				
28. 4. 1			J-AIR CRJ 就航	大阪線				
28. 7. 1				名古屋線				1日2往復4便に増便
28. 8. 5								開港50周年記念式典
29. 4. 5								保安検査場2レーン化
30. 3.25			FDA ERJ170-175 就航	静岡線 開設				
30. 4.20			FDA ERJ170-175 就航	仙台線 開設				
30. 5.16								乗降客2500万人達成
31. 3.27								年間利用者100万人達成
31. 3.31								年間利用者100万人達成 式典
31. 4.26								東駐車場拡張(207台)
令和1. 6. 1							エアポート ラウンジ開設 使用開始	
1. 6. 6			KEA (コアエクスプレスエア) ERJ-145LR型機就航	韓国 (金浦)				国際連続チャーター便
1. 7. 1			JAC (日本エアコミューター) ATR-42型機就航	福岡線 隠岐線				1日2往復4便 1日1往復2便
1.10.27			FDA ERJ170-175 就航	神戸線 開設				

元号年月日	国土交通省許可等	運用時間	運航状況		施設設備			備考
			就航機材	区間	滑走路	安全運航設備	建物	
令和3. 3.26								国際線入国検査場 拡張工事完成 国際線専用保安レーン 設置
3. 3.28				神戸線 運休				
6. 1. 9				静岡線 運休 仙台線 運休 (廃止)				
6. 3.31				セントレア線 (中部) 開設				
				静岡線 再開				

2. 空港の概要

1. 基本概要

- (1) 空港の名称 出雲空港 (ICAOコード：RJOC) (IATAコード：IZO)
- (2) 空港設置者 島根県
- (3) 空港管理者 島根県
- (4) 空港の位置 位置 島根県出雲市斐川町沖洲
標点 北緯 35度24分49秒
東経 132度53分24秒
標高 1.80m
- (5) 空港の種類 地方管理空港
- (6) 空港の規模 空港総面積 566,341㎡
- (7) 運用時間 7：30～20：30(13時間)(平成10年7月17日から)

2. 土木施設(県管理)

着陸帯	2,120m×150m	318,000㎡	(C級)
滑走路	2,000m×45m	90,000㎡	方位 N 59° 27' 02" E 真方位
滑走路の強度	単車輪荷重	30.0t	
	舗装体の設計強度	LA-12	
	P C N 値	58F/C/X/T	
誘導路	210m×30m		
エプロン	定期航空機用	Dコード用(中型ジェット) Cコード用(小型ジェット) プロペラ用	2バース 2バース 1バース 29,975㎡
	小型機用	双発機用 単発機用 回転翼機用	1バース 2バース 2バース 5,054㎡
駐車場	第1駐車場	456台	(その他)
	第2駐車場	66台	タクシー 12台
	第3駐車場	75台	バス 6台
	東駐車場	676台	送迎車両用駐車帯 12台
	東駐車場未舗装	108台	2輪車専用駐車場
	公園駐車場	104台	
	身体障がい者用駐車場	16台	
	合計(台数は普通車で換算)	1,501台	

3. 照明施設（県管理）

(1) 滑走路灯

滑走路灯	(EHB-35D)		58灯
滑走路灯	(LB3-5D)		8灯
滑走路中心線灯	(FMB-7Ⅱ型)		66灯
滑走路末端灯	(LB3-3/4D)		32灯
滑走路末端灯	(EHB-34D)		4灯
滑走路末端識別灯	(FX-3S型)		2灯
過走帯灯	(EHU-38D(R))		10灯
滑走路距離灯	(G-2型)		11基

(2) 誘導路灯

誘導路灯	(ELO-38D)		57灯
誘導路灯	(T-2D)		8灯
誘導路中心線灯	(FLB-9B型)		10灯
誘導路中心線灯	(FLB-9CⅡ型)		36灯
誘導路案内灯	(T-7型)		2灯
転回灯	(EHU-38D(B))		18灯

(3) エプロン照明灯

エプロン照明灯	LED投光器		7基
---------	--------	--	----

(4) 進入灯

進入灯	(EHU-31D)	センターバー	25側	7基
進入灯	(EHU-31D)	クロスバー	25側	1基
進入角指示灯	(P型)			8基
旋回灯	(NH-700)			9基
連鎖式閃光灯	(FX-3S型)		25側	8基

(5) 電源設備

電源局舎			604.48㎡
受配電制御機器			1式
予備発電機			1式 125kVA

(6) 附帯設備

飛行場灯台	(回転式)		1基
風向灯	(1型)		2基
航空障害灯	(場外) 山頂(1)OM-6C		1基
	山頂(2)OM-6C		1基
	家屋外OM-3C		4灯

4. 消 防 施 設 (県管理)

(1) 化学消防車 3台

型 式	ローゼンパワーインターナショナル社 パンター6×6 1台	ローゼンパワーインターナショナル社 パンター6×6 1台	ローゼンパワーインターナショナル社 パンター6×6 1台
水 タ ン ク 容 量	10,500 ℓ	5,500 ℓ	5,500 ℓ
泡 消 化 剤 (メガフォーム3%)	650 ℓ	350 ℓ	350 ℓ
放 射 率	5,200ℓ/分	4,200ℓ/分	4,200ℓ/分
補助剤(A B C 薬剤)	300kg積載	200kg積載	200kg積載

(2) 防 火 服 6 着

(3) 貯 水 槽 48m³ 2 基

42m³ 4 基

40m³ 1 基

(4) 消 火 栓 3 基

5. 保 有 機 械 等 (県管理)

機 械 名	台 数	型 式	用 途
貨 物 自 動 車	7	日産バン×3・トヨタバン×1・トヨタランクル×1 ダットサントラック×1・いすゞトラック×1	管理用
ス ノ ー ス イ ー パ	5	三菱×1・UD×4	除雪用
スノーブラウ付ダンプトラック	5	UD×5	除雪用
ス ノ ー ロ ー タ リ ー	1	HTR308A	除雪用
凍結防止剤散布車	1	範多MS-40BIT(D)	除雪用
ト ラ ク タ ー	6	クボタMD-100×3・MD-87×1 M135A×2	除草用
摩 擦 係 数 測 定 車	1	サーブEB235	除雪用
医 療 作 業 車	1	三菱KC-FK628J3E	救護用

6. そ の 他 施 設 (県管理)

(1) 旧ビル(消防車庫、医薬品庫、事務室等)	1,269.17m ²	(5) スーパー車庫	481.27m ²
(2) 消防車車庫	74.25m ²	(6) 倉庫棟	180.00m ²
(3) 公衆便所	27.83m ²	(7) 油脂庫	12.00m ²
(4) 四 阿	16.00m ²	(8) 医療作業車庫	63.00m ²

7. 給 油 施 設

(1) 貯蔵タンク 200kℓ

(2) ジェットA-1給油車 20kℓ積載車 1台

20kℓ積載車 1台

16kℓ積載車 1台

(3) アブガス給油車 1kℓ積載車 1台

8. 航空保安施設等（航空局所管）

(1) 航空保安無線施設等

出雲VOR/DME：XZE

VOR（超短波全方向式無線標識施設） VHF 113.4MHz

DME（距離測定装置） UHF 1,168MHz

出雲ILS：IXZ

LOC（ローカライザー） VHF 111.7MHz

T-DME（ターミナルDME） UHF 1,015MHz

(2) 管制通信施設等

出雲レディオ：IZUMO RADIO

A/G（対空通信施設） VHF 122.7MHz

VHF 126.2MHz

(3) 通信施設等

FACE（飛行情報管理処理システム） 1式

APDU（空港用航空機位置表示装置） 1式

DREC（デジタル録音再生装置） 1式

(4) 電源施設

商用電源（3相 6,600V）

予備発電設備

（電源局舎） 100KVA（3相 210V）

(5) 空気調和設備

庁舎 VFR室 冷暖房（パッケージ型）

庁舎 無線機器室 冷暖房（パッケージ型）

庁舎 事務室 冷暖房（パッケージ型）

VOR/DME局舎 冷暖房（パッケージ型）

LOC/T-DME局舎 冷暖房（セパレート型）

(6) その他

庁舎（気象庁を含む）

コンクリート2階、一部（VFR室）6階建て 延床面積 1,246.55㎡

庁舎保安対策として、電子ロック有り

9. 航空気象施設等（気象庁管理）

(1) 気象観測施設

航空統合気象観測システム（AIMOS）

風車型風向風速計、電気式気圧計、電気式温度計、

電気式湿度計、転倒ます型雨量計、積雪計、

視程計、シーロメータ、感雨器

電気式気圧計（代替観測用）、携帯用通風乾湿計

(2) 気象通信施設

気象情報伝送処理システム

航空気象情報提供システム

(3) その他

庁舎 航空局庁舎内（延床面積 206.84 m²）

10. 国際線ターミナルビル（県）

(1) 所有者 島根県

(2) 竣工 平成5年7月10日

(3) 構造 鉄骨造3階建

(4) 建築面積 1,885.16m²

(5) 延面積 3,071.45m²

(6) 使用目的別面積

航空会社部分

専用 349.00m²

共用 703.09m²

C I Q部分 739.52m²

島根県専用部分 360.50m²

共用部分 347.94m²

公共部分 571.40m²

(7) その他 旅客搭乗橋 1基

バゲージクレーム ベルト長 22.8m

検査場収容能力 約100人

11. 国内線ターミナルビル（出雲空港ターミナルビル株式会社）

- (1) 敷地（島根県） 5,298.33㎡
 (2) 所有者 出雲空港ターミナルビル株式会社
 (3) 竣工 平成5年7月10日
 (4) 構造 鉄骨造3階建
 (5) 建築面積 3,089.26㎡
 (6) 延面積 5,727.42㎡
 (7) 使用目的別面積

（単位：㎡）

使用目的別	航空会社	航空会社以外		共用	計
		一般テナント	自家使用		
旅客用	事務室	275.30	154.46	103.47	533.23
	店舗		718.35		718.35
	VIPルーム等			86.22	86.22
	ロビー			1,110.74	1,110.74
	ゲートラウンジ	487.50			487.50
	旅客通路	387.93			387.93
	バゲージクレーム	248.51			248.51
	その他	570.60		145.48	1,419.35
送迎・見学用デッキ			19.50		19.50
計	1,969.84	872.81	354.67	2,530.09	5,727.42

※小数点第2位までしか記載していないため、内訳の計は合計と一致しません。

- (8) その他
 旅客搭乗橋 2基
- (9) 出雲空港ターミナルビル株式会社の概要
- 〔設立年月日〕 昭和55年6月20日
- 〔資本金〕 3億3千万円
- 〔株主〕 島根県 1億円
 出雲市 3千万円
 日本航空(株) 1億円
 一畑電気鉄道(株) 1億円

12. 貨物ターミナルビル（出雲空港ターミナルビル株式会社）

- (1) 敷地（島根県） 1,162.82㎡
- (2) 所有者 出雲空港ターミナルビル株式会社
- (3) 竣工 平成5年7月10日
- (4) 構造 鉄骨造平屋建
- (5) 建築面積 563.76㎡

13. 駐機航空機

	県 警 へ り	防 災 へ り
所有者	島根県警察本部	島根県
	島根県警察本部航空隊	島根県防災航空隊
事務所 格納庫	鉄骨造平屋建 704.57㎡	鉄骨造2階建 1階 519.452㎡ 2階 138.222㎡
機材等	ヘリコプター アグスタA109E型 JA02PC 3t 1機	ヘリコプター川崎BK117C-2 JA32AR 4t 1機

	ドクターヘリ
所有者	島根県
	セントラルヘリコプター サービス(株) (運航会社)
事務所 格納庫	鉄骨造平屋建 314.60㎡
機材等	ヘリコプター川崎BK117C-2 JA6927 4t 1機

3. 空港の図面

1. 空港位置図



区 間	距 離	所要時間
空 港 ～ 安来市(市役所)	46km	1時間10分
〃 ～ 松江市(市役所)	26〃	35〃
〃 ～ 玉造温泉	21〃	30〃
〃 ～ 雲南市(市役所)	20〃	30〃
〃 ～ 出雲市(市役所)	15〃	25〃
〃 ～ 出雲大社	25〃	40〃
〃 ～ 日御碕	34〃	50〃
〃 ～ 石見銀山	70〃	1時間05分

2. 空港平面図

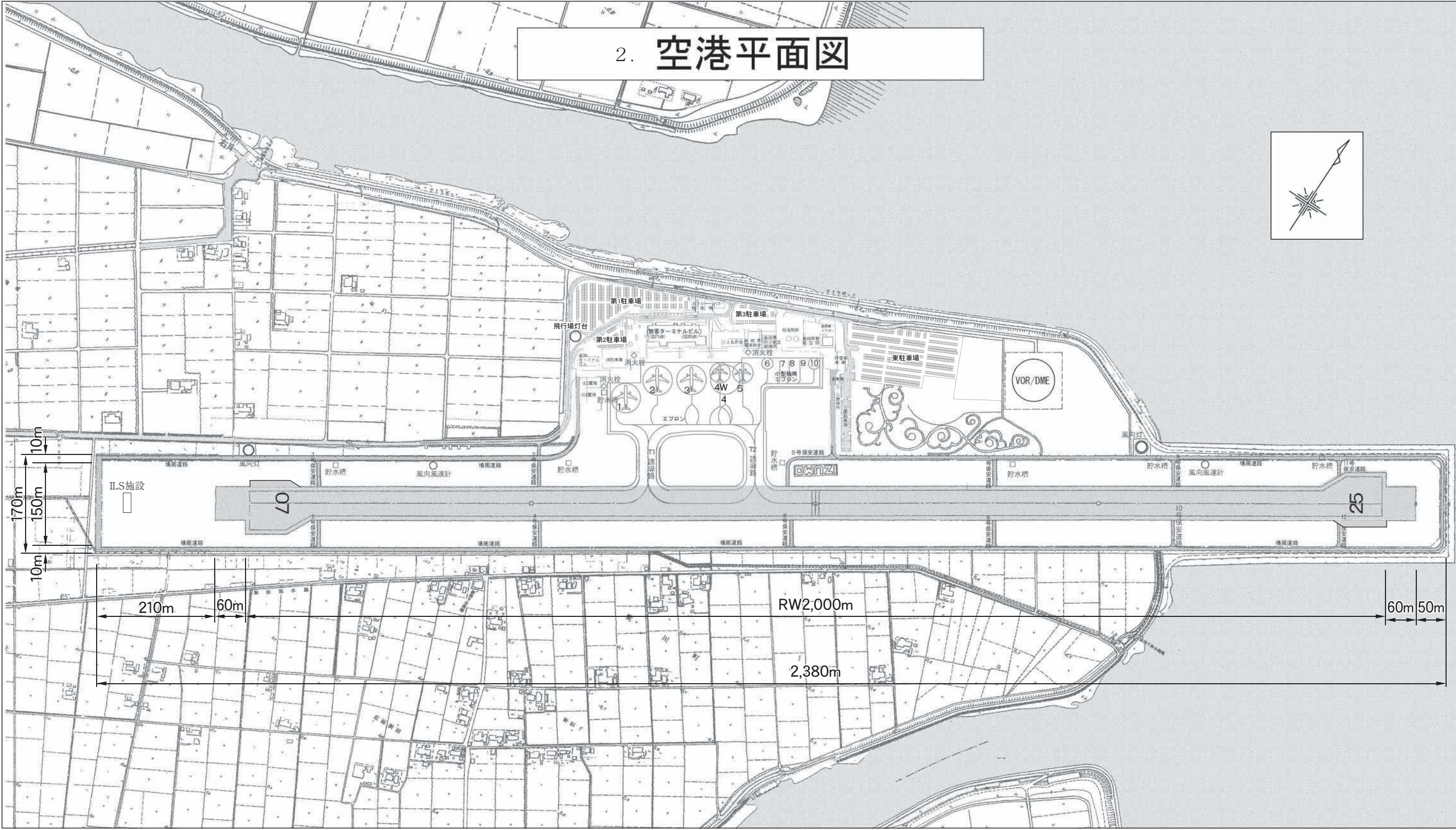

3. 空港ターミナル地区平面図

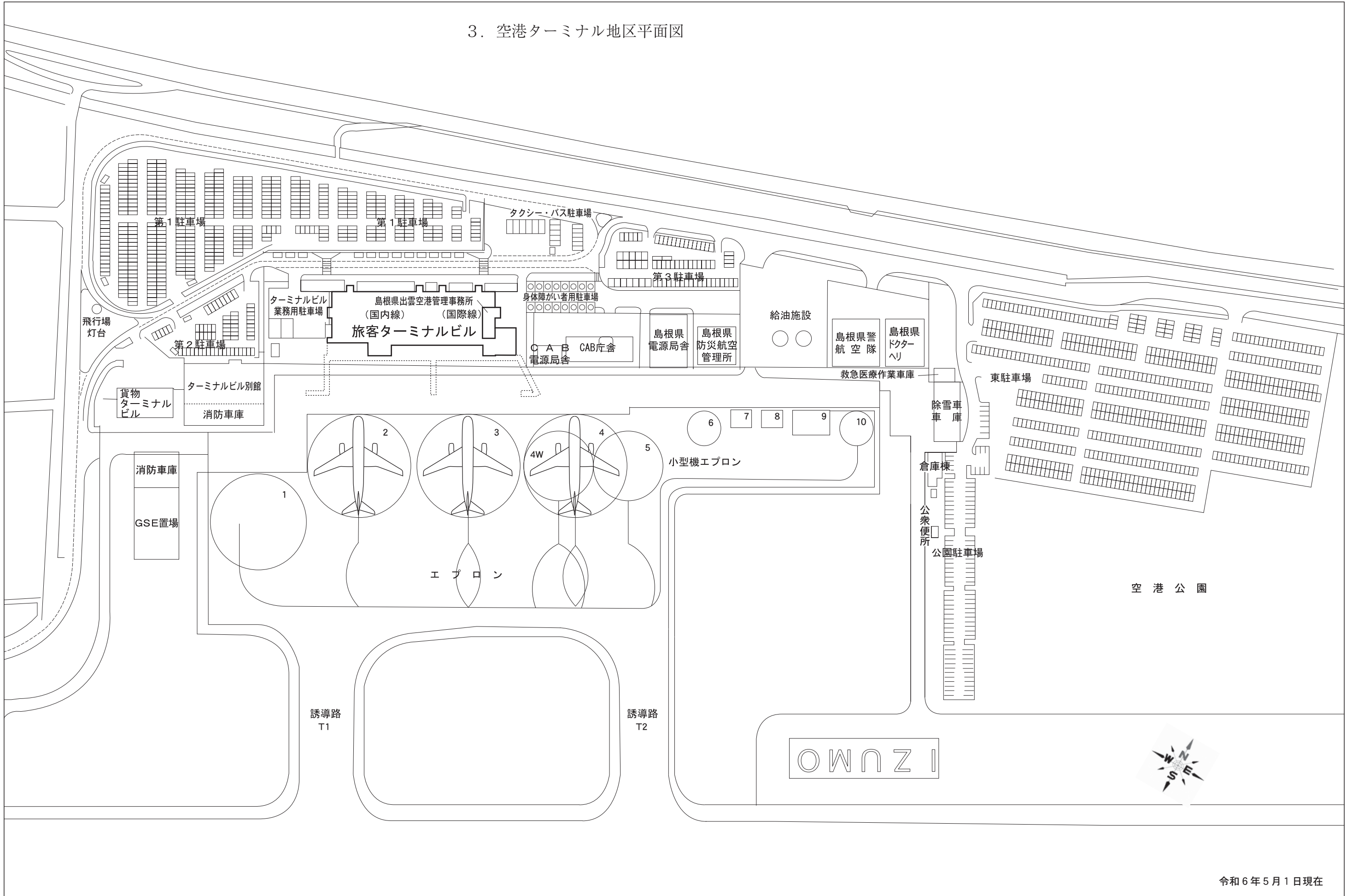

令和6年5月1日現在

4. 旅客ターミナルビル平面図

3 階

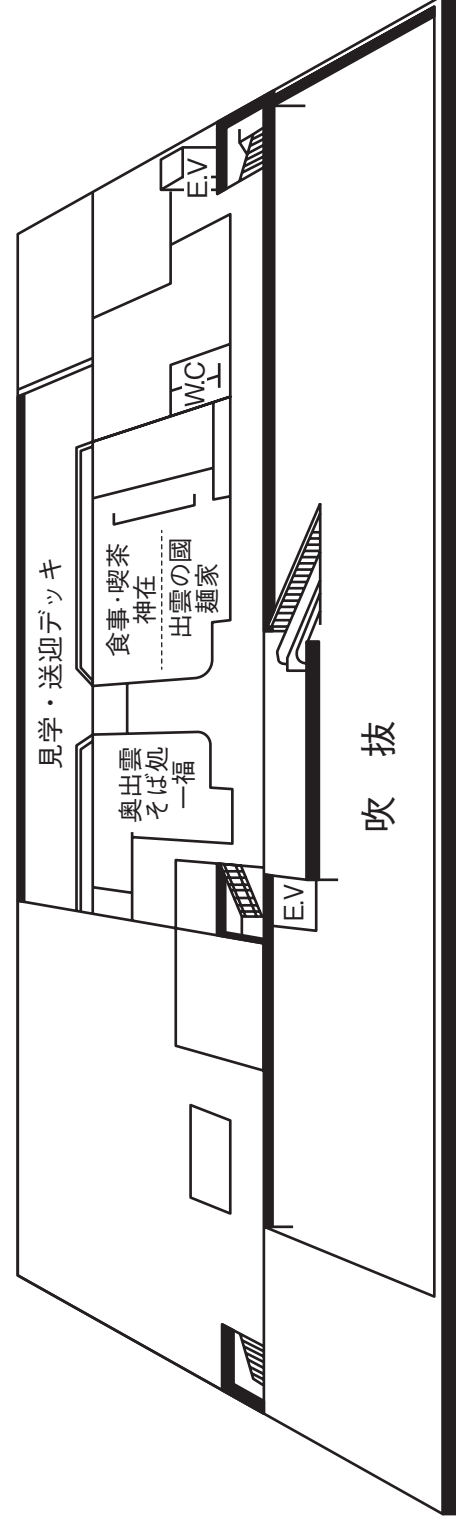

2 階

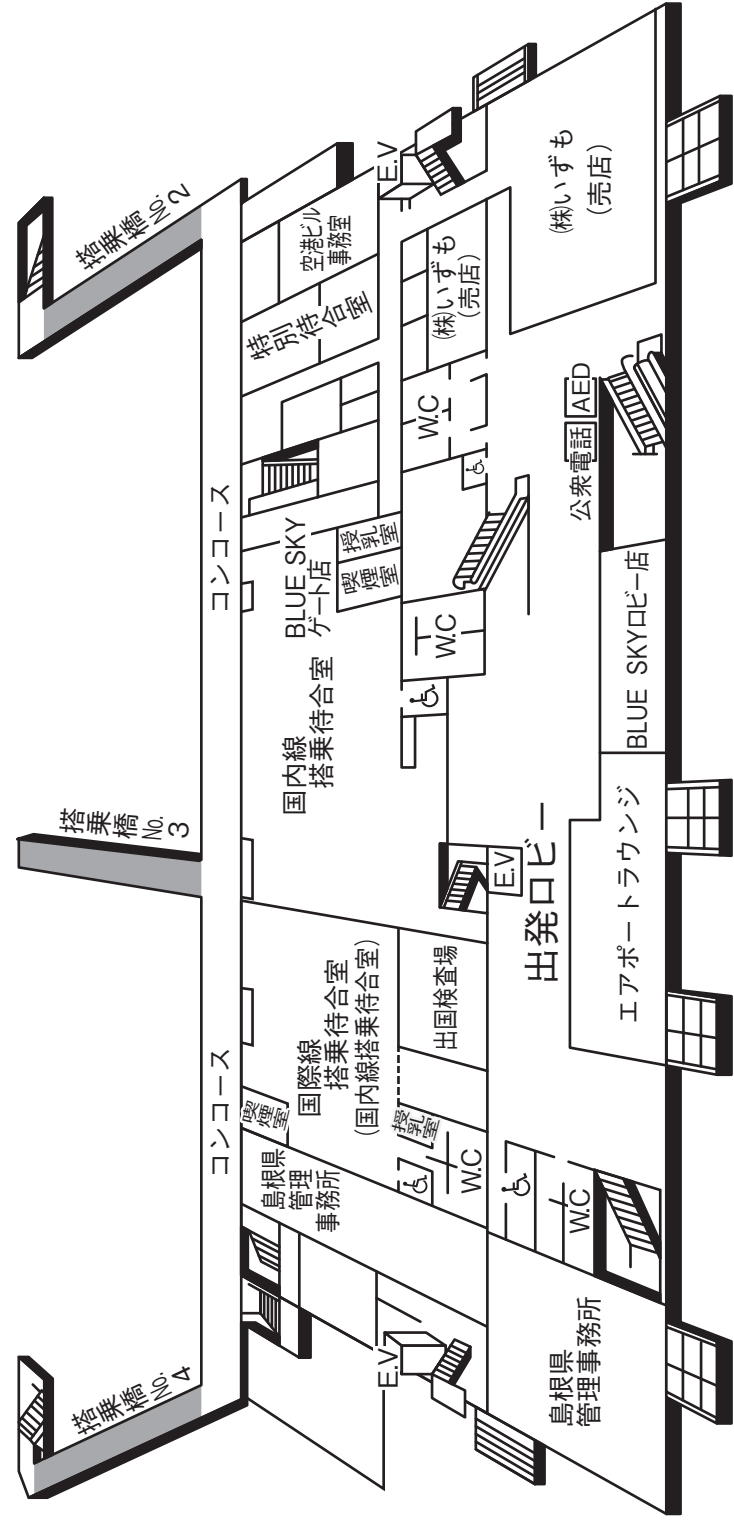

1 階

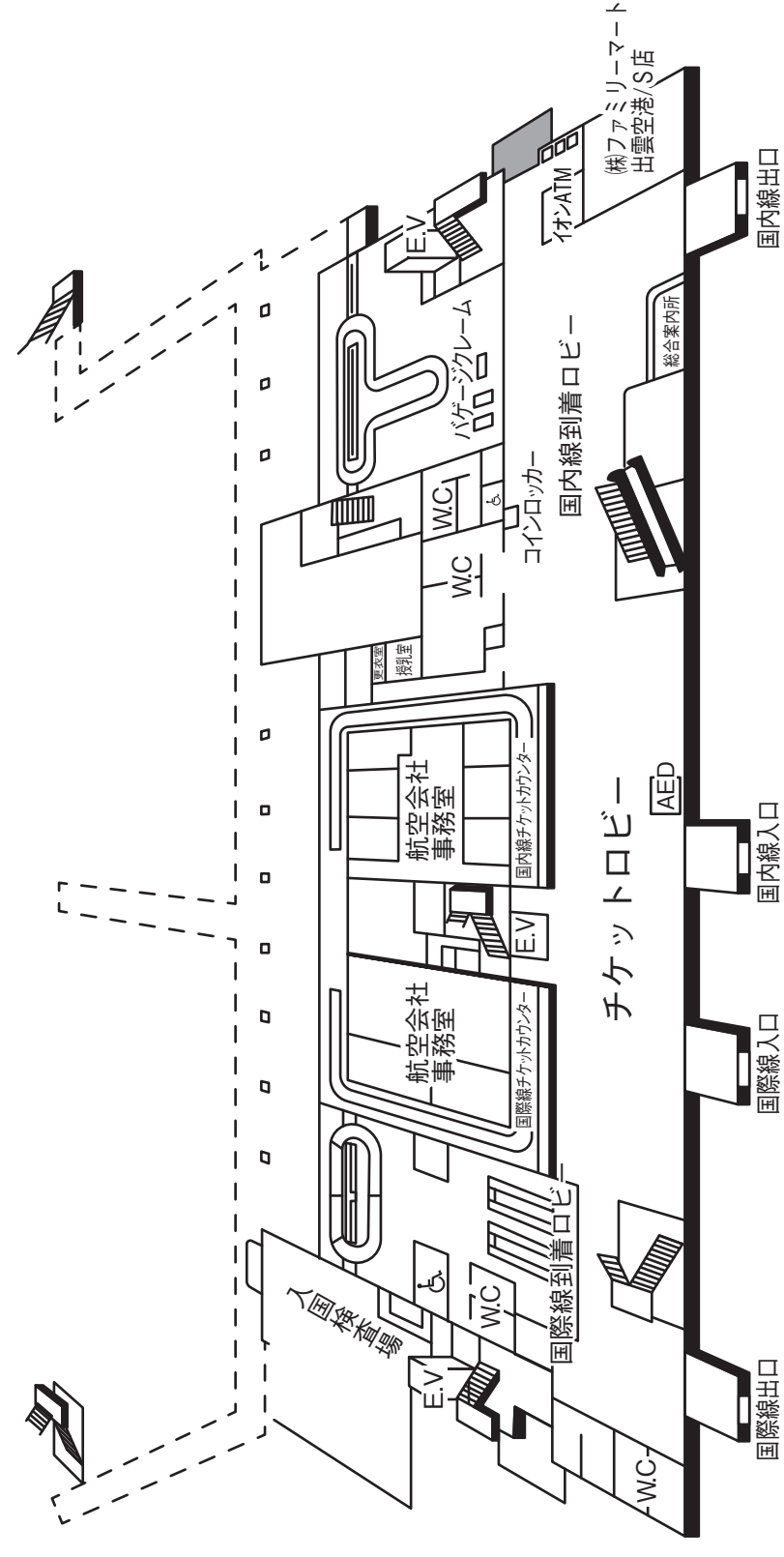

5. 制限表面 (進入表面、轉移表面、水平表面) ・平面図

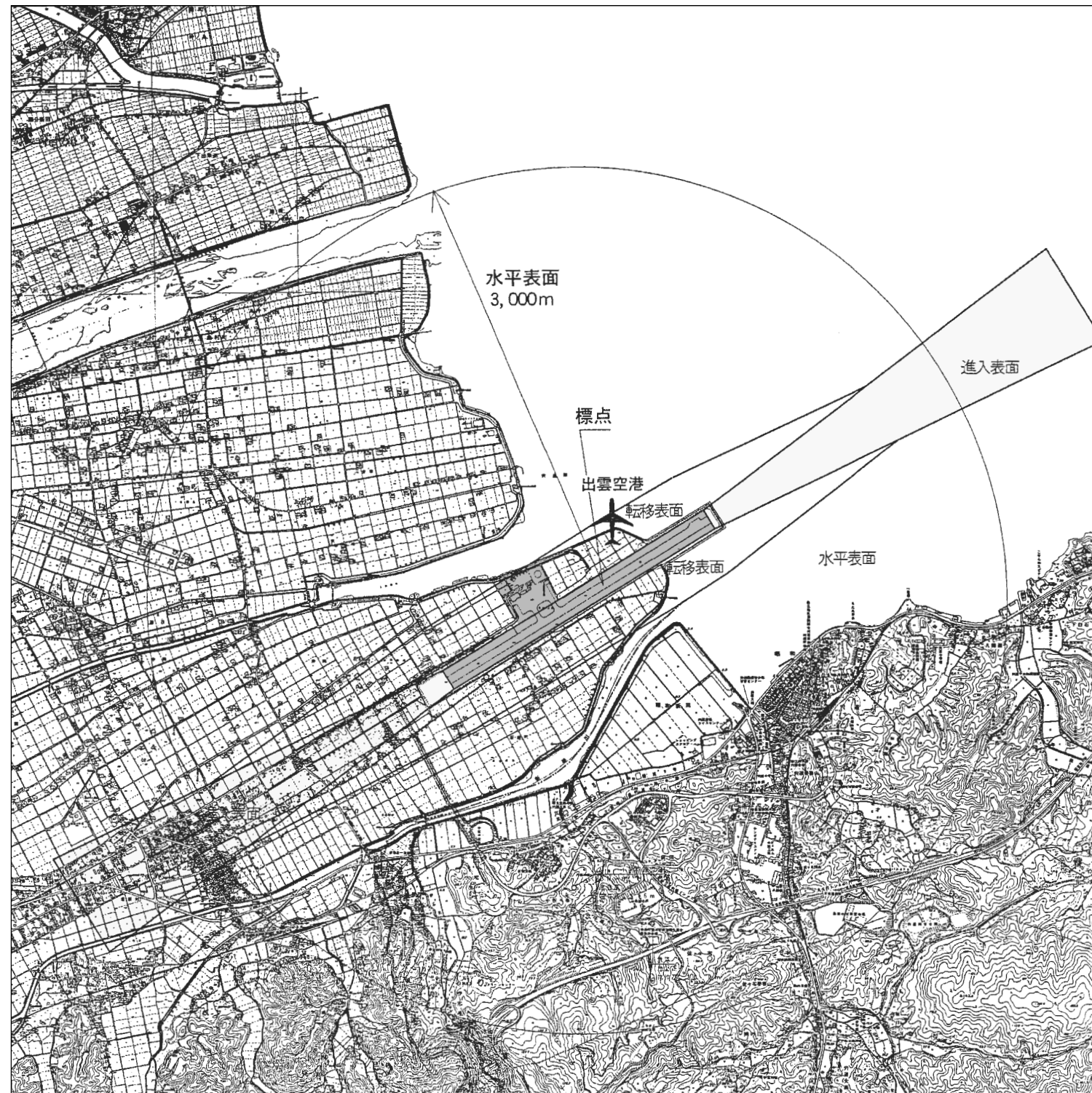

6. 制限表面説明図

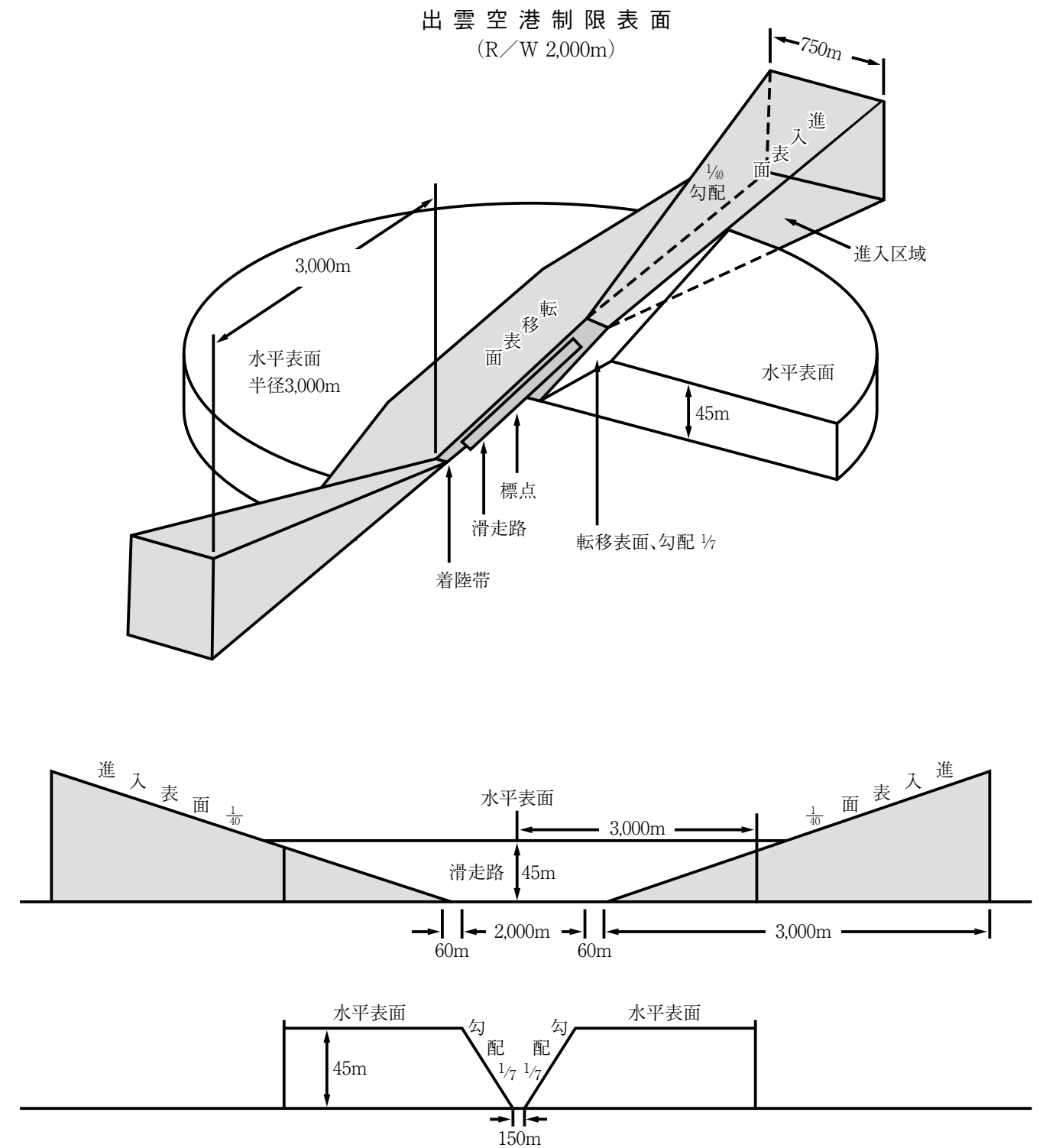

7. 滑走路標準断面図

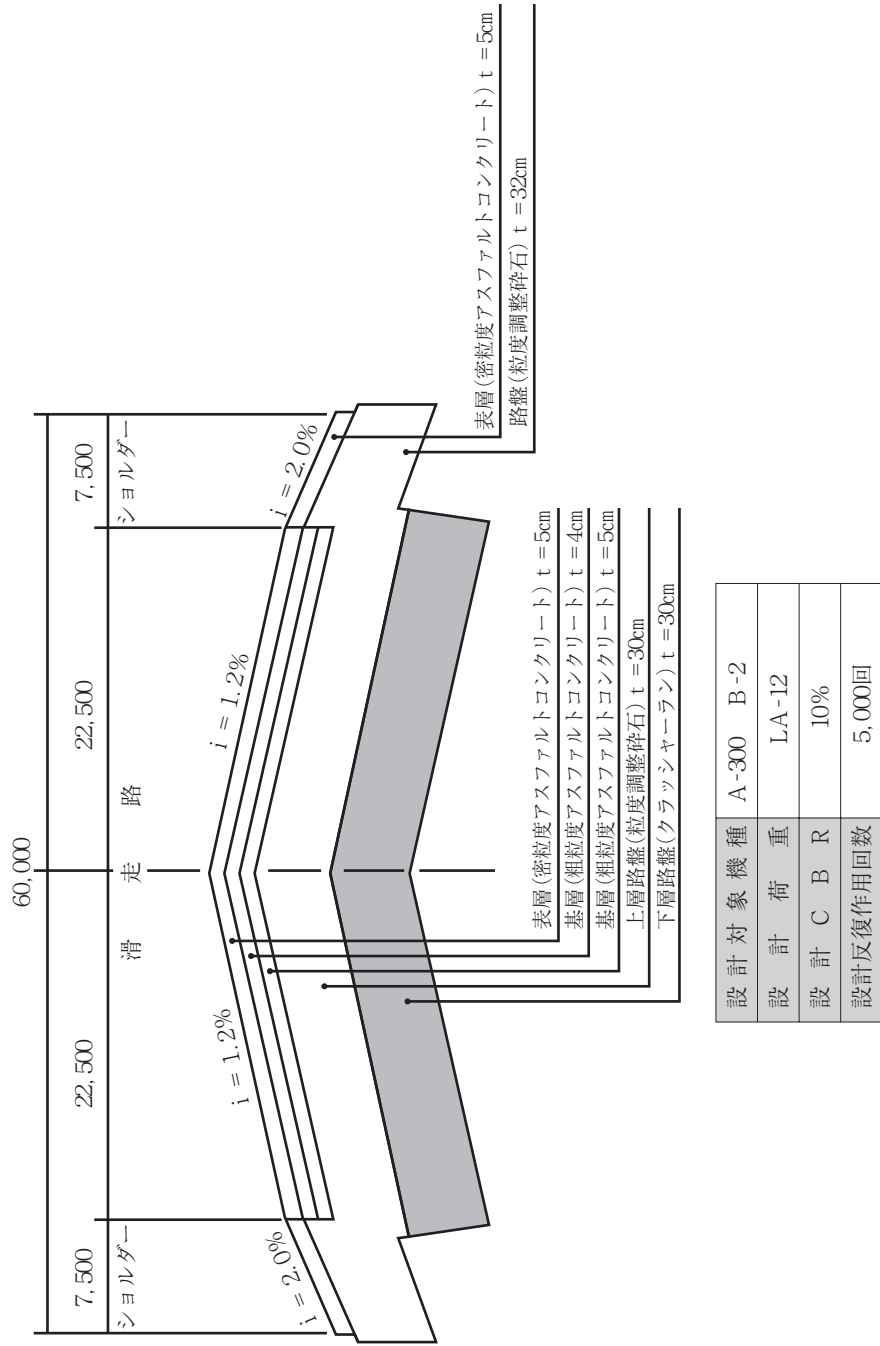

4. 空港の利用状況

1. 定期便就航路線（令和6年5月1日現在）

就航路線	便数	航空会社	所要時間	就航機種（定員）
東京便	1日5往復	日本航空(株)	1時間20分	B737-800(165)、B767-300(261)
大阪便	1日4往復	(株)ジェイエア	50分	ERJ170(76)、ERJ190(95)
福岡便	1日2往復	日本エアコミューター(株)	1時間10分	ATR42-600(48)
隠岐便	1日1往復	日本エアコミューター(株)	30分	ATR42-600(48)
名古屋便	1日2往復	(株)フジドリームエアラインズ	1時間	ERJ170(76)、ERJ175(84)
静岡便	1日1往復	(株)フジドリームエアラインズ	1時間10分	ERJ170(76)、ERJ175(84)
中部便	1日1往復	(株)フジドリームエアラインズ	1時間05分	ERJ170(76)、ERJ175(84)
札幌便	1日1往復 ※令和6年度は 8月の月・水・金・日	日本航空(株)	1時間50分	B737-800(165)

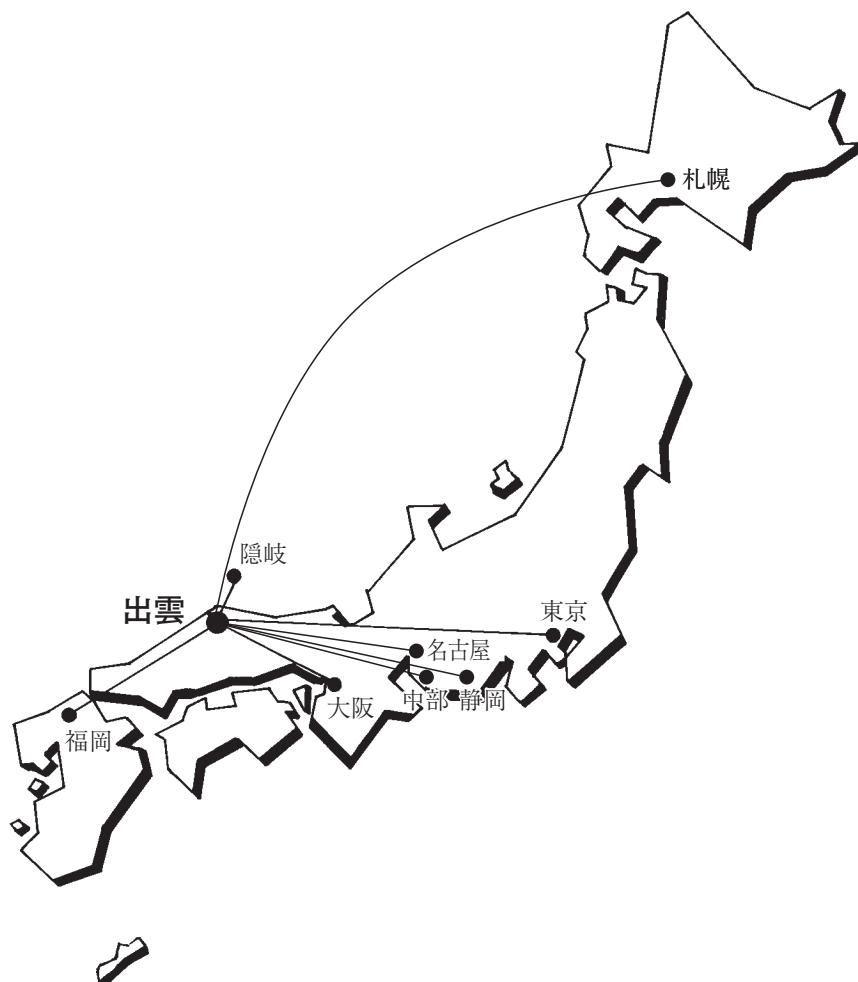

2. 年度別乗降客数

(1)総括表

(単位：人)

年度	総数	東京便	大阪便	隠岐便	福岡便	広島便	小松便	札幌便	沖縄便	名古屋(小牧)便	高知便	静岡便	仙台便	神戸便	名古屋(中部)便	国際チャーター便	国内チャーター便
昭和41	14,808		10,717	3,743		348											
42	22,900		12,133	7,607		3,160											
43	30,545		18,663	9,694		2,188											
44	48,767		33,182	15,585													
45	87,397		68,752	18,645													
46	120,338		95,156	25,182													
47	130,886		101,461	29,425													
48	128,527		102,463	26,064													
49	120,868		97,093	23,775													
50	125,391		102,945	22,446													
51	140,670		117,752	22,918													
52	162,496		138,979	23,517													
53	180,335		159,548	20,787													
54	217,845	23,777	164,598	29,470													
55	199,580	60,696	112,170	26,714													
56	301,639	120,151	149,070	32,418													
57	297,566	125,331	139,749	32,486													
58	283,708	120,204	131,614	31,890													
59	308,625	128,014	142,283	33,117	5,211												
60	308,380	123,450	133,963	30,318	20,649												
61	340,064	141,261	143,980	32,692	22,131												
62	369,852	160,898	150,835	33,780	23,911											428	
63	386,987	178,406	152,206	33,480	22,895												
平成元	434,042	207,706	161,758	35,779	28,561											238	
2	471,075	232,160	171,609	36,898	28,315		2,525	11,655								2,093	
3	567,297	297,955	194,338	39,203	27,933											7,868	
4	575,953	304,794	191,430	39,608	28,512											11,609	
5	579,544	318,159	188,220	33,849	27,918											11,398	
6	650,378	362,971	217,595	34,177	26,755											8,880	
7	649,167	388,353	198,048	28,398	26,547											7,821	
8	682,584	411,049	178,624	29,872	27,594	12,420	2,525	11,655								8,845	
9	726,982	437,707	166,829	27,015	27,346	16,628	7,230	11,586	18,699	8,454						5,488	
10	725,808	468,240	152,992	25,979	23,841	15,157	6,831	9,432	4,996	14,086						4,254	
11	750,841	485,345	156,044	23,206	24,570	14,315	7,075	8,990	11,481	14,014						5,801	
12	758,819	498,399	159,475	21,848	24,608	13,374	6,430	9,907	4,179	14,453	224					4,892	1,030
13	733,941	494,889	147,922	21,217	35,648			10,010	3,582	12,978						6,115	1,580
14	778,721	524,034	156,804	23,340	39,306	9,489		5,316	4,043	10,718						4,892	779
15	768,295	536,754	141,117	15,174	33,665	4,442		10,308	3,530	19,640						358	3,307
16	748,532	522,917	143,889	12,436	34,942			5,049		21,004						4,396	3,899
17	716,115	518,064	139,149	14,648	35,719			5,603								1,342	1,590
18	744,856	545,007	140,776	13,760	37,365			4,782								2,573	593
19	745,963	550,703	135,848	13,868	37,548			4,819								2,397	780
20	755,656	565,594	132,070	14,195	36,944			4,899								1,472	482
21	691,929	523,782	113,188	14,514	33,385			5,231								751	1,078
22	685,024	519,368	110,686	14,247	34,348			5,149								700	526
23	637,383	478,452	108,046	15,728	34,456											161	540
24	697,374	529,985	116,009	14,292	35,489											1,211	388
25	837,840	641,667	139,809	15,082	37,820											2,329	1,133
26	786,434	599,302	125,824	15,593	39,846			3,666		448						903	852
27	831,735	593,718	137,579	16,390	34,388			5,112		41,924						360	2,264
28	895,766	616,185	147,440	16,368	37,294			5,021		69,581						1,101	2,776
29	925,516	618,916	154,441	19,410	38,244			5,126		82,422	988					1,306	4,663
30	1,016,858	624,204	165,310	19,591	38,473			5,245		83,756	38,901	37,327				1,322	2,729
令和元	1,001,542	596,667	157,568	21,456	41,915			5,379		83,296	41,713	38,532	10,641			1,862	2,513
2	307,491	169,877	44,115	14,535	16,084			1,564		29,545	19,391	12,137					243
3	433,917	254,857	58,316	17,173	25,549			1,202		43,507	17,604	14,052					1,657
4	826,549	488,370	128,333	22,359	39,198			4,709		74,432	35,337	30,645					3,166
5	1,001,500	587,786	171,100	24,593	50,690			5,403		92,360	33,842	33,690			134	620	1,282
合計	29,469,601	17,696,124	7,631,613	1,331,554	1,245,613	91,521	30,091	155,163	50,510	716,618	224	187,776	166,383	10,641	134	115,786	39,850

※国内チャーターには遊覧飛行客を含む

(2) 乗降客数の動向 (全体)

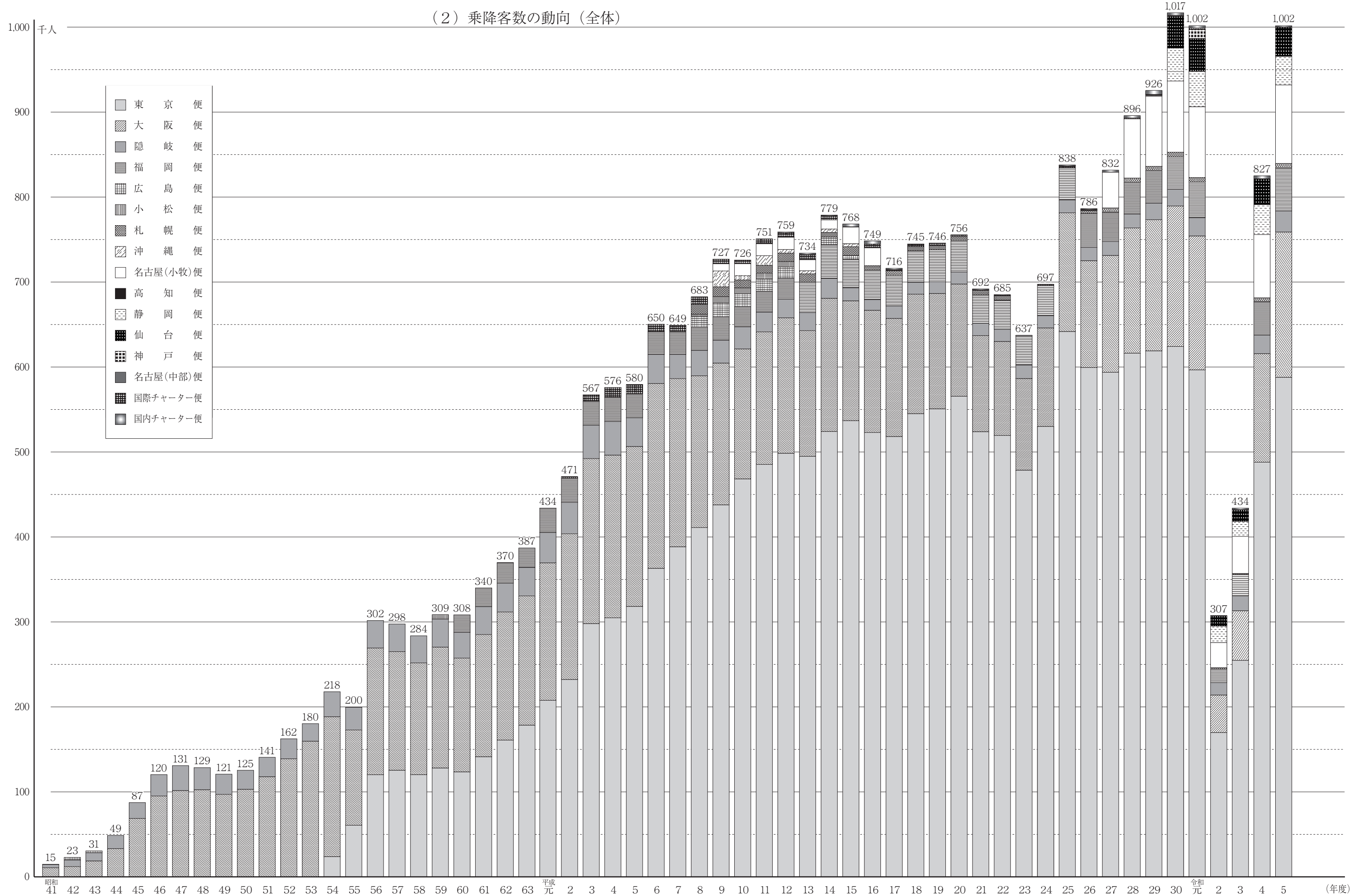

◎仙 台 便

年 度	月	就 航 状 況			利 用 客 数			
		運 回 数	欠 航 数	就航率 (%)	乗客数 (人)	降客数 (人)	計 (人)	搭乗率 (%)
令 和 5 年 度	4	60		100.0	1,148	1,223	2,371	51.8
	5	62		100.0	1,592	1,669	3,261	68.5
	6	60		100.0	1,618	1,672	3,290	71.2
	7	62		100.0	1,632	1,674	3,306	69.5
	8	58	4	93.5	1,875	1,937	3,812	86.2
	9	60		100.0	1,847	1,959	3,806	82.0
	10	62		100.0	2,217	2,266	4,483	94.2
	11	58	2	96.7	1,946	2,165	4,111	90.0
	12	62		100.0	2,022	2,084	4,106	84.3
	1	16		100.0	572	572	1,144	91.7
	2							
	3							
	計		560	6	98.9	16,469	17,221	33,690
4年度		721	9	98.8	14,706	15,939	30,645	55.3
3年度		528	8	98.5	6,823	7,229	14,052	31.9
2年度		428	12	97.3	5,844	6,293	12,137	34.0
令和元年度		726	6	99.2	18,543	19,989	38,532	63.6
平成30年度		679	13	98.1	18,351	18,976	37,327	71.3
29年度								
28年度								
27年度								
26年度								
25年度								
24年度								
23年度								
22年度								
21年度								

◎神 戸 便

年 度	月	就 航 状 況			利 用 客 数			
		運 回 数	欠 航 数	就航率 (%)	乗客数 (人)	降客数 (人)	計 (人)	搭乗率 (%)
令 和 5 年 度	4							
	5							
	6							
	7							
	8							
	9							
	10							
	11							
	12							
	1							
	2							
	3							
	計							
4年度								
3年度								
2年度								
令和元年度		395	7	98.3	5,405	5,236	10,641	33.4
平成30年度								
29年度								
28年度								
27年度								
26年度								
25年度								
24年度								
23年度								
22年度								
21年度								

◎名 古 屋 (中 部) 便

年 度	月	就 航 状 況			利 用 客 数				
		運 回 数	欠 航 数	就航率 (%)	乗客数 (人)	降客数 (人)	計 (人)	搭乗率 (%)	
令 和 5 年 度	4								
	5								
	6								
	7								
	8								
	9								
	10								
	11								
	12								
	1								
	2								
	3	2			100.0	58	76	134	79.8
	計		2		100.0	58	76	134	79.8
4年度									
3年度									
2年度									
令和元年度									
平成30年度									
29年度									
28年度									
27年度									
26年度									
25年度									
24年度									
23年度									
22年度									
21年度									

4. 国際線チャーター便の就航状況

(単位：便・人)

行先	航空会社	21		22		23		24		25		26		27		28		29		30		令和元		2		3		4		5	
		便数	利用者数	便数	利用者数	便数	利用者数	便数	利用者数	便数	利用者数	便数	利用者数	便数	利用者数	便数	利用者数	便数	利用者数	便数	利用者数	便数	利用者数	便数	利用者数	便数	利用者数	便数	利用者数		
韓国	JIN AIR			4	597	4	422																								
	イースター		2	276																											
	ティーウェイ											4	419																		
	コリアエクスプレスエア																					26	779								
中国	中国国際																														
	中国東方																														
	上海																														
	ドラゴン			2	208																										
台湾	チャイナエアライン	4	490				12	1,557	6	717	4	360	8	1,101	8	1,024	4	579	8	1,083									4	620	
	マンダリン					4	394																								
ベトナム	ベトナム			2	216																										
カンボジア	アンコール									2	186																				
ロシア	ホノルル			1	181	2	350																								
	ウラジオストック	2	261																												
ロシア	ダリアピア																														
	計	6	751	6	700	1	181	10	1,211	18	2,329	8	903	4	360	8	1,101	10	1,306	10	1,322	34	1,862	0	0	0	0	0	0	4	620
合																															

チャーター便運航実績

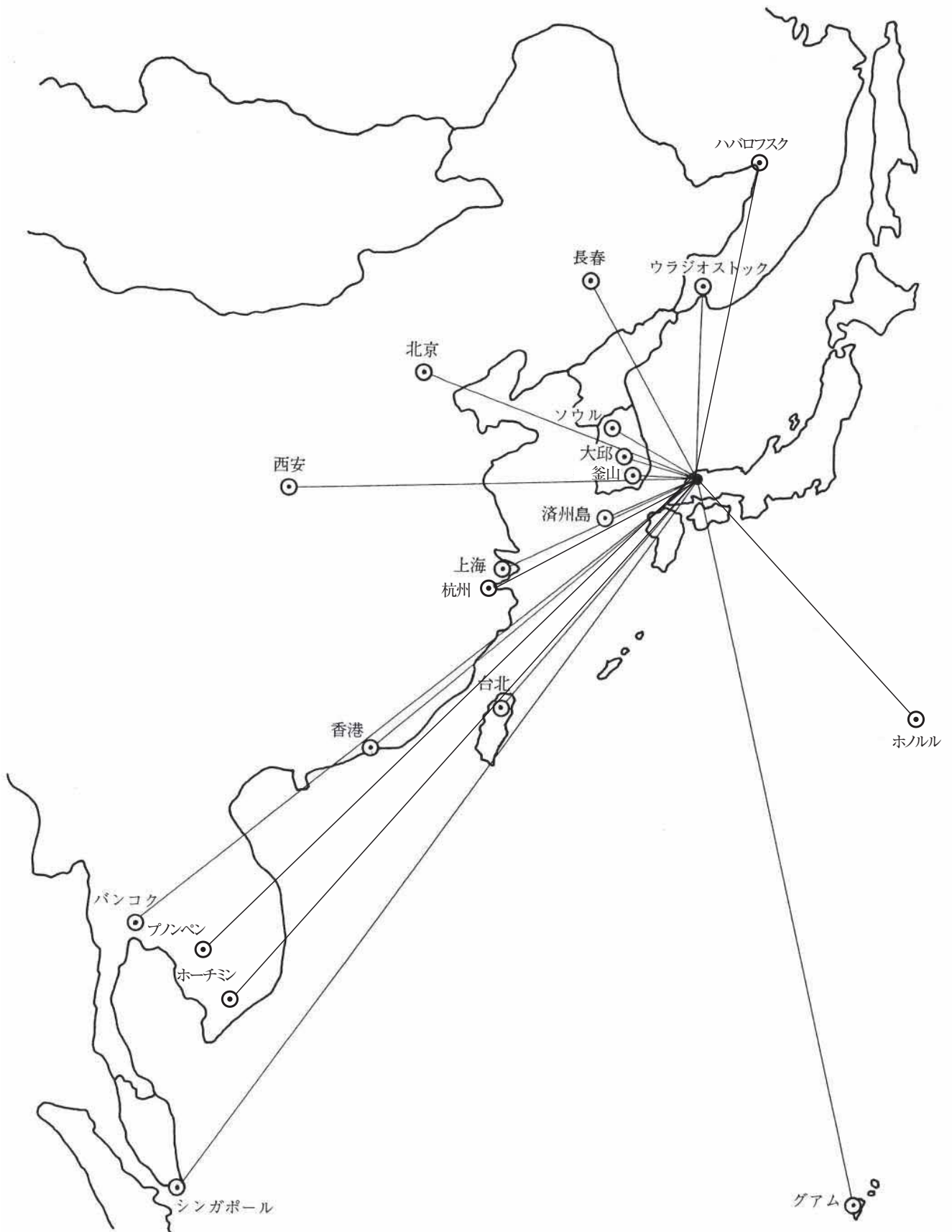

5. 年度別航空貨物取扱数量

総括表

(単位：kg)

年度	月	積荷	卸荷	計
令和5年度	4	14,507	10,706	25,213
	5	10,861	9,498	20,359
	6	20,479	12,456	32,935
	7	15,694	15,304	30,998
	8	23,366	12,969	36,335
	9	35,377	11,503	46,880
	10	14,370	11,003	25,373
	11	20,007	11,898	31,905
	12	14,967	15,118	30,085
	1	11,723	10,409	22,132
	2	15,371	12,795	28,166
	3	24,591	16,113	40,704
	計		221,313	149,772
4年度		228,516	135,462	363,978
3年度		158,222	128,243	286,465
2年度		247,199	59,130	306,329
令和元年度		749,031	167,751	916,782
平成30年度		805,064	234,380	1,039,444
29年度		745,198	270,977	1,016,175
28年度		709,766	282,482	992,248
27年度		743,621	301,919	1,045,540
26年度		898,002	318,766	1,216,768
25年度		943,808	318,385	1,262,193
24年度		974,442	277,565	1,252,007
23年度		793,855	250,733	1,044,588
22年度		1,171,653	249,461	1,421,114
21年度		1,688,168	302,212	1,990,380

東京便

(単位：kg)

年度	月	積荷	卸荷	計
令和5年度	4	13,414	10,626	24,040
	5	9,791	9,346	19,137
	6	19,344	12,360	31,704
	7	14,658	15,199	29,857
	8	22,361	12,868	35,229
	9	34,282	11,330	45,612
	10	13,274	10,870	24,144
	11	18,833	11,744	30,577
	12	13,617	14,972	28,589
	1	10,582	10,264	20,846
	2	14,159	12,636	26,795
	3	23,342	15,992	39,334
	計		207,657	148,207
4年度		213,229	133,795	347,024
3年度		143,918	126,447	270,365
2年度		240,653	57,558	298,211
令和元年度		731,919	164,640	896,559
平成30年度		790,278	230,895	1,021,173
29年度		728,004	267,267	995,271
28年度		691,031	279,431	970,462
27年度		723,005	298,543	1,021,548
26年度		881,109	308,547	1,189,656
25年度		923,287	296,475	1,219,762
24年度		953,029	256,558	1,209,587
23年度		767,888	226,536	994,424
22年度		1,149,513	224,504	1,374,017
21年度		1,655,820	275,854	1,931,674

大阪便

(単位：kg)

年度	月	積荷	卸荷	計
令和5年度	4	1,045	35	1,080
	5	1,011	95	1,106
	6	1,066	48	1,114
	7	983	33	1,016
	8	961	51	1,012
	9	1,037	112	1,149
	10	1,040	64	1,104
	11	1,097	85	1,182
	12	1,276	47	1,323
	1	1,078	74	1,152
	2	1,136	62	1,198
	3	1,157	34	1,191
	計		12,887	740
4年度		14,152	848	15,000
3年度		12,956	699	13,655
2年度		4,356	735	5,091
令和元年度		14,689	2,248	16,937
平成30年度		13,639	2,303	15,942
29年度		15,179	2,488	17,667
28年度		16,544	1,920	18,464
27年度		18,106	2,011	20,117
26年度		13,065	8,548	21,613
25年度		18,005	20,379	38,384
24年度		16,526	19,047	35,573
23年度		21,403	21,853	43,256
22年度		18,266	22,313	40,579
21年度		28,399	23,499	51,898

福岡便

(単位：kg)

年度	月	積荷	卸荷	計
令和5年度	4	3		3
	5		5	5
	6	7		7
	7	8	19	27
	8			0
	9	3	3	6
	10	3	4	7
	11	3	1	4
	12	4	5	9
	1	10		10
	2	11	2	13
	3	1		1
	計		53	39
4年度		430	44	474
3年度		316	135	451
2年度		1,457	183	1,640
令和元年度		1,670	298	1,968
平成30年度		698	533	1,231
29年度		1,192	360	1,552
28年度		1,448	500	1,948
27年度		1,459	686	2,145
26年度		2,833	912	3,745
25年度		1,691	553	2,244
24年度		3,786	715	4,501
23年度		3,524	1,020	4,544
22年度		2,115	1,383	3,498
21年度		1,957	1,458	3,415

隠岐便

(単位：kg)

年度	月	積荷	卸荷	計
令和5年度	4	61	64	125
	5	50	46	96
	6	68	74	142
	7	76	69	145
	8	41	66	107
	9	58	62	120
	10	61	91	152
	11	56	60	116
	12	53	50	103
	1	33	41	74
	2	78	84	162
	3	67	68	135
	計		702	775
4年度		702	775	1,477
3年度		1,032	958	1,990
2年度		601	654	1,255
令和元年度		749	561	1,310
平成30年度		446	646	1,092
29年度		823	854	1,677
28年度		741	631	1,372
27年度		1,051	678	1,729
26年度		995	750	1,745
25年度		825	978	1,803
24年度		1,101	1,245	2,346
23年度		1,040	1,324	2,364
22年度		1,727	1,261	2,988
21年度		1,983	1,401	3,384

札幌便

(単位：kg)

年度	月	積荷	卸荷	計
令和5年度	4			0
	5			0
	6			0
	7			0
	8			0
	9			0
	10			0
	11			0
	12			0
	1			0
	2			0
	3			0
	計		0	0
4年度		3		3
3年度			4	4
2年度		132		132
令和元年度		4	4	8
平成30年度		3	3	6
29年度			8	8
28年度		2		2
27年度			1	1
26年度			9	9
25年度				
24年度				
23年度				
22年度		32		32
21年度		9		9

6. 年度別航空郵便取扱数量

総括表

(単位：kg)

年度	月	積荷	卸荷	計
令和5年度	4	789		789
	5	689		689
	6	873		873
	7	737		737
	8	678		678
	9	697		697
	10	932		932
	11	748		748
	12	1,304		1,304
	1	860		860
	2	1,013		1,013
	3	922		922
	計		10,242	
4年度		10,115		10,115
3年度		24,449	65,023	89,472
2年度		10,787		10,787
令和元年度		12,759		12,759
平成30年度		14,605		14,605
29年度		15,709		15,709
28年度		14,317		14,317
27年度		7,085		7,085
26年度		5,554		5,554
25年度		5,723	39	5,762
24年度		5,619		5,619
23年度		5,102		5,102

東京便

(単位：kg)

年度	月	積荷	卸荷	計
令和5年度	4	789		789
	5	689		689
	6	873		873
	7	737		737
	8	678		678
	9	697		697
	10	932		932
	11	748		748
	12	1,304		1,304
	1	860		860
	2	1,013		1,013
	3	922		922
	計		10,242	
4年度		10,115		10,115
3年度		24,449	65,023	89,472
2年度		10,787		10,787
令和元年度		12,759		12,759
平成30年度		14,605		14,605
29年度		15,709		15,709
28年度		14,317		14,317
27年度		7,085		7,085
26年度		5,554		5,554
25年度		5,723	39	5,762
24年度		5,619		5,619
23年度		5,097		5,097

大阪便

(単位：kg)

年度	月	積荷	卸荷	計
令和5年度	4			
	5			
	6			
	7			
	8			
	9			
	10			
	11			
	12			
	1			
	2			
	3			
	計			
4年度				
3年度				
2年度				
令和元年度				
平成30年度				
29年度				
28年度				
27年度				
26年度				
25年度				
24年度				
23年度		5		5

7. 令和5年度航空貨物品目別取扱数量

(単位：kg)

	品目	東京	大阪	福岡	隠岐	札幌	沖縄	静岡	名古屋	合計
積荷	一般貨物	98,998	11,901	20	521					111,440
	野菜	61,229			5					61,234
	果物	34,549			9					34,558
	植物	2								2
	魚介類	72	719							791
	食料品	12,241	120		28					12,389
	特殊貨物	234								234
	動物	332	147	33	153					665
	計	207,657	12,887	53	716	0	0	0	0	221,313
卸荷	一般貨物	137,914	284	29	516					138,743
	野菜									0
	果物									0
	植物	6,034								6,034
	魚介類	5	16		109					130
	食料品	3	4		6					13
	特殊貨物	230								230
	動物	4,021	436	10	155					4,622
	計	148,207	740	39	786	0	0	0	0	149,772

8. 年度別航空貨物品目別取扱数量

(単位：kg)

	品 目	平成 26 年度	平成 27 年度	平成 28 年度	平成 29 年度	平成 30 年度	令和元年度	令和2年度	令和3年度	令和4年度	令和5年度
積荷	一般貨物	187,494	150,084	148,926	198,160	265,511	265,912	103,396	120,917	95,227	111,440
	野 菜	529,661	385,248	434,415	432,606	442,321	377,451	102,104	17,337	84,761	61,234
	果 物	14,325	17,914	12,906	17,544	15,546	21,616	13,620	4,656	32,116	34,558
	植 物	8,233	7,136	19,410	14,149	14,705	20,427	6,927	0	805	2
	魚介類	1,118	2,442	238	207	1,585	2,013	1,042	398	1,195	791
	食料品	155,388	179,234	92,672	81,133	64,391	60,331	18,990	13,849	13,249	12,389
	特殊貨物	447	398	363	376	248	176	150	177	266	234
	動 物	1,336	1,165	836	1,023	757	1,105	970	888	897	665
	計	898,002	743,621	709,766	745,198	805,064	749,031	247,199	158,222	228,516	221,313
卸荷	一般貨物	314,507	296,437	278,024	265,450	229,965	163,418	57,072	126,196	132,718	138,743
	野 菜	3	9	0	0	8	0	0	1	14	0
	果 物	6	5	0	0	26	4	0	0	0	0
	植 物	10	18	47	6	8	0	0	0	0	6,034
	魚介類	655	418	437	592	270	136	219	54	71	130
	食料品	1,193	2,844	1,872	2,061	1,407	1,152	115	672	81	13
	特殊貨物	722	1,058	343	658	171	433	288	229	279	230
	動 物	1,655	1,130	1,759	2,210	2,525	2,608	1,436	1,091	2,299	4,622
	計	318,751	301,919	282,482	270,977	234,380	167,751	59,130	128,243	135,462	149,772

9. 年度別使用形態別着陸回数

(単位：回)

区分 年度	民間機		その他				合計
	定期便	その他	国県有機	自衛隊機	外国機	チャーター便	
平成21	5,705	273	356	3		13	6,350
22	5,174	273	386	2		14	5,849
23	5,029	203	712	6		5	5,955
24	5,152	189	823	3		9	6,176
25	5,188	187	777	3		21	6,176
26	5,044	168	805	3		15	6,035
27	5,087	149	724	10		29	5,999
28	5,303	142	816			28	6,289
29	5,404	189	834	3		46	6,476
30	5,800	213	742			30	6,785
令和元	5,936	158	743	1		39	6,877
2	3,424	219	735			4	4,382
3	4,415	193	802			13	5,423
4	5,698	167	713	2		20	6,600
5	5,689	163	644	3		13	6,512

10. 年度別機種別着陸回数

(単位：回)

機種	21年度	22年度	23年度	24年度	25年度	26年度	27年度	28年度	29年度	30年度	令和元年度	2年度	3年度	4年度	5年度
A300-600R	1,138	784													
DH3								2	4						
CJ4								2							
A320-200	2	3				2								3	
A321	1			2											2
B737	377	627	1,209	1,153	1,027	928	974	811	1,027	1,118	1,105	592	665	675	991
B767			359	715	950	1,051	864	1,010	801	721	728	223	596	1,126	840
B787										2					
CRJ200								327	152						
ERJ-145											16				
ERJ-170		4	2		12	6	134	300	358	2,213	1,907	699	1,025	2,135	1,516
ERJ-175						6	260	373	622	546	1,140	828	964	523	832
ERJ-190				2					4	44	54	289	157	217	467
TU-214															
MD-81	168	17													
MD-87															
MD-90	168	418	240	66											
DHC-8	285	148	372	643	739	1,217	1,442	1,070	1,070	111	2	2	1		
BD700															
サ-ブ	3,591	3,197	2,862	2,591	2,505	1,852	1,446	1,443	1,417	1,096	269		1		
ATR-42										3	777	889	1,037	1,059	1,064
ATR-72														1	
C-1	3	2	6	4	4	2	3		3						
C-2											1				1
C-130H															1
小型機(プロペラ)	141	105	67	85	92	74	46	53	93	45	45	39	66	65	54
小型機(ジェット)		8	40	20	5	5	2	1	1	12	11	5	8	12	14
ヘリコプター	477	535	798	895	842	892	828	897	924	874	822	816	903	784	730
合計	6,350	5,849	5,955	6,176	6,176	6,035	5,999	6,289	6,476	6,785	6,877	4,382	5,423	6,600	6,512

11. 年度別機種別停留回数 ※3時間以上の駐機

(単位：回)

機種	21年度	22年度	23年度	24年度	25年度	26年度	27年度	28年度	29年度	30年度	令和元年度	2年度	3年度	4年度	5年度	
A - 3 0 0	360	270														
A - 3 2 0														1		
B 7 3 7	5	6	303	366	353	363	365	328	328	365	362	19	29	236	328	
B 7 6 7				2	18	1		33	36	6	2	4	63	98	36	
C R J 2 0 0								5								
E R J - 1 7 0		1								8	2	67	27	1	3	
E R J - 1 7 5							1	16	14	9	17	217	27	3	1	
E R J - 1 9 0													17		1	
M D - 8 1	25															
M D - 8 7																
M D - 9 0	1	115	59													
D H C - 8				3	4	4	1	1	1	2						
サ - ブ	357	214	18	13	12	1	29	228	134	12	1					
A T R										2	5	4	4	5	10	
小型機	71	33	30	38	43	17	18	40	35	22	26	11	28	28	26	
へリコプター	88	123	257	32	27	39	45	54	25	33	29	22	29	19	21	
合計	907	762	667	454	457	425	459	705	573	459	444	344	224	391	426	

12. 年度別欠航原因回数

(単位：回)

年 度	月	雲高・視程			台 風 強 風	空 港 閉 鎖	相 手 空 港		航 路 悪 天 候	機 材 関 係			乗 務 員 繰 り	そ の 他	計
		雨	霧	雪			天 候 不 良	空 港 閉 鎖		機 材 繰 り	機 材 故 障	機 材 整 備			
令 和 5 年 度	4									9	1				10
	5												1		1
	6						3		2		3				8
	7	5					6		2	7	4				24
	8				2		32			3	5				42
	9						2			2	2				6
	10						2						2		4
	11						2				4	2			8
	12	2			2		8			3	1				16
	1						3	24		1	4				32
	2						4			6	1		1		12
	3				8		1				3				12
	計	7			12		63	24	4	31	28	2	4		175
	4年度		2	4	82	63		30		7	24	18	2	2	
3年度		22		2	46		39		10	12	30			4	165
2年度		4		103	42		23		8	41	19	16	4	2	262
令和元年度		5		9	14		109	2	4	43	30	2	5	3	226
平成30年度		1	3	9	18		39	1	48	43	36	4	3		205
29年度			22	96	2		16		54	23	26	5			244
28年度		7		45	41		16	4	34	30	18	6	4	3	208
27年度					1		19		46	16	22			6	110
26年度		6		10			1		79	42	24		1	1	164
25年度		4	7	18			30			86	41				186
24年度				20	8		33		10	51	44				166
23年度		13	9	32	65		8			18	51			18	214
22年度		16		38	12		22	4		24	27				143
21年度		4	12	14	14		11			41	35	9		1	141

13. 着陸料収入等

(円)

区分 年度	着 陸 料		夜間照明料	停 留 料	計
	国 際	国 内			
平成17	1,149,764	237,362,766	—	4,514,088	243,026,618
18	1,418,394	249,074,613	—	3,709,516	254,202,523
19	1,728,094	259,695,713	—	4,812,855	266,236,662
20	517,596	280,419,313	—	5,288,028	286,224,937
21	330,664	262,151,767	—	5,238,865	267,721,296
22	681,999	234,502,668	—	4,666,447	239,851,114
23	—	161,037,325	—	2,302,043	163,339,368
24	291,864	219,955,648	—	2,355,570	222,603,082
25	1,292,741	244,130,673	—	2,452,218	247,875,632
26	635,688	267,105,707	—	2,322,509	270,063,904
27	422,028	248,758,826	—	2,324,054	251,504,908
28	341,856	259,494,900	—	3,062,083	262,898,839
29	709,766	250,590,206	—	2,829,668	254,129,640
30	903,932	295,065,532	—	2,541,868	298,511,332
令和元	915,798	320,930,124	—	2,423,102	324,269,024
2	—	130,928,857	—	1,012,447	131,941,304
3	—	136,498,331	—	820,381	137,318,712
4	—	203,243,558	—	1,466,467	204,710,025
5	219,066	358,083,255	—	2,569,644	360,871,965

5. 参考資料

1. 年度別積雪及び除雪等一覧

(12月から3月までの期間)

区分 年度	積雪 日数 (日)	年間 降雪量 (cm)	除雪 日数 (日)	凍結防止剤 散布日数 (日)	凍結防止剤 散布量 (kg)
平成9	22	41	4	12	(尿素) 22,000 (酢酸) 1,900
10	21	24	11	8	(尿素) 49,160
11	45	67	15	22	(尿素) 53,600
12	36	54	10	16	(尿素) 73,400
13	34	17	8	14	(尿素) 38,400
14	42	49	14	8	(尿素) 51,640
15	28	10	17	25	(尿素) 105,220
16	36	47	16	18	(尿素) 99,500
17	21	88	23	30	(尿素) 162,400
18	4	19	7	9	(尿素) 56,800
19	42	57	19	21	(尿素) 154,400
20	15	39	13	10	(尿素) 37,600
21	10	13	10	12	(尿素) 71,200
22	30	55	39	34	(尿素) 240,000
23	24	44	28	22	(尿素) 174,240
24	14	21	17	13	(尿素) 77,060
25	12	63	16	25	(酢酸) 68,000
26	6	17	10	19	(酢酸) 55,000
27	7	18	7	17	(酢酸) 35,500 (蟻酸) 38,500
28	16	80	11	8	(蟻酸) 60,500
29	21	88	23	27	(蟻酸) 76,440
30	1	2	5	18	(蟻酸) 18,340
令和元	3	8	3	10	(蟻酸) 12,200
2	13	76	14	19	(蟻酸) 64,920
3	6	24	8	25	(蟻酸) 56,620
4	15	56	11	17	(蟻酸) 42,620
5	6	23	5	17	(蟻酸) 23,100

2. 令和5年度除雪機械保有台数

スノー スイーパー	凍結防止剤 散布車	スノー グレーダー	タイヤ ショベル	スノー プラウ	スノー ロータリー	合計
5台	1台	0台	0台	5台	1台	12台

3. 令和5年度鳥獣駆除記録

(単位：回)

項目 月	出動回数	威 嚇 回 数								航 空 機 接 触								回収無回数
		トビ		カラス		サギ		その他		トビ		カラス		サギ		その他		
		回数	羽数	回数	羽数	回数	羽数	回数	羽数	回数	羽数	回数	羽数	回数	羽数	回数	羽数	
4月	274	127	450	23	77	11	21	19	107							4	4	
5月	281	184	972	13	29	15	17	10	18					1	1	2	2	
6月	272	151	957	4	19	11	13	5	7							10	10	
7月	282	130	590	14	19	33	42	24	62							6	6	
8月	284	154	1,061	23	72	119	448	22	29							2	2	
9月	272	147	1,122	5	15	70	199	14	41	1	1			1	1	1	1	
10月	279	130	565	8	38	2	6	4	81	3	3					2	2	
11月	270	58	161	433	5,439	0	0	11	35							2	2	
12月	248	39	91	108	10,472	0	0	14	92							4	4	
1月	248	37	66	102	16,611	1	2	5	852							1	1	
2月	232	47	108	138	17,118	1	1	0	0							1	1	
3月	279	109	560	107	12,500	2	2	12	29							2	2	
計	3,221	1,313	6,703	978	62,409	265	751	140	1,353	4	4			2	2	37	37	

4. 年度別バードストライク件数

(単位：回)

区 分 年 度	大型鳥類		中型鳥類		小型鳥類				不明		年度合計	離発着回数 (定期便)
	トビ	サギ	カラス	カモ	ツバメ	スズメ	コウモリ	その他	鳥種不明	無回収		
平成23年度	7							15		15	37	10,058
平成24年度	5		1					12		12	30	10,320
平成25年度		1		2	7	4	3			8	25	10,376
平成26年度	6			1	2	2		4	1	8	24	10,088
平成27年度	2				9	7	2	9	4	4	37	10,174
平成28年度	2			5	11	3	1	4			26	10,606
平成29年度	3	1		4	3	3		6		1	21	10,808
平成30年度	5			1	6	1		7	1		21	11,600
令和元年度	2			1	4	1		2		1	11	11,872
令和2年度					2	2		6	2		12	6,848
令和3年度	4	1		2		4		7	9		27	8,830
令和4年度	6				1	4		2	15		28	11,396
令和5年度	4	2		3	2	8		4	20		43	11,378

5. 組織及び職員数

令和6年5月1日現在

1 組織図

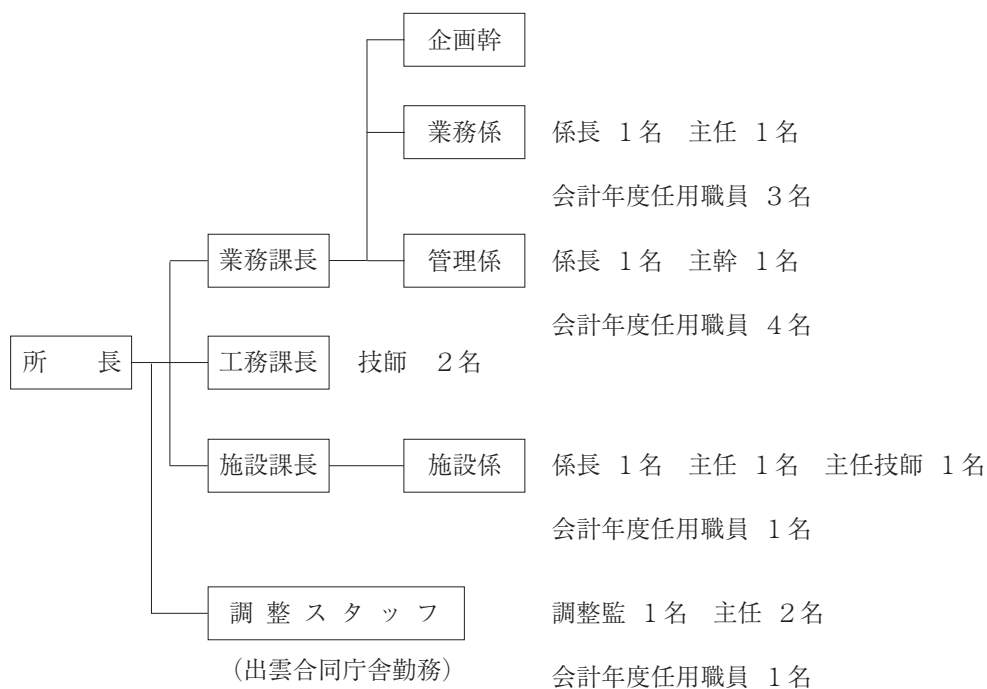

2 職員数

所長	調整監	課長	企画幹	係長	主幹	主任	主任技師	技師	正規職員計	会計年度任用職員	計
1	1	3	1	3	1	4	1	2	17	9	26

6. 空港関係官公署及び民間事業所

令和6年5月1日現在

- 1 島根県出雲空港管理事務所
- 2 国土交通省大阪航空局出雲空港出張所
- 3 気象庁関西航空地方气象台出雲航空気象観測所
- 4 島根県防災航空管理所
- 5 島根県警察本部航空隊
- 6 島根県出雲警察署出雲空港派出所
- 7 出雲空港ターミナルビル(株)
- 8 日本航空(株) 出雲空港駐在員事務所
〔(株)一畑トラベルサービス〕
- 9 (株)フジドリームエアラインズ 出雲空港支店
- 10 (株) エスエーエス出雲空港事業所
- 11 (株) J A L エンジニアリング出雲空港整備事業所
- 12 日本エアコミューター(株) 出雲駐在
- 13 (株)いずも 出雲空港売店
- 14 永瀬石油(株) 出雲空港サービス
- 15 企業警備保障(株) 出雲空港派遣隊(保安)
- 16 企業警備保障(株) 出雲空港消防隊
- 17 企業警備保障(株) 出雲空港地上作業監視業務
- 18 セントラルヘリコプターサービス(株)
- 19 (株) J a l u x エアポート
- 20 (有)一福
- 21 メディアクッキングサービス(株)
- 22 (株)ファミリーマート出雲空港/S店
- 23 北陽ビル管理(株) 出雲営業所(出雲空港担当)
- 24 日本航空(株) 山陰支店